

目 录

一、 手册概述.....	3
●本手册的读者	
●本手册的常规表示	
●服务支持和培训	
●产品返修	
●安全注意点	
二、 产品概述.....	4
●硬件	
三、 安装.....	5
●检查	
●硬件安装	
●前面板	
●背面板	
●背面连接	
●状态量配置	
●控制配置	
●控制连接器	
●直流模拟量配置	
●交流模拟量配置	
四、 通讯.....	19
●IED/UTC 接口	
●通讯卡	
五、 功能检验.....	21
●系统元件	
●WESMAINT II+	
●D25 Monitor	
●ConfigPro	
●引导试验检验	
●LED 指示灯	
●状态量输入检验	
●控制测试	
●直流模拟量输入测试	
●交流模拟量输入测试	
六、 硬件.....	26
●DAC 模块 (主板)	
●主板跳线器	
●内存扩充板	
●AIF 卡	
●直流模拟量输入卡	



●S 卡 (状态量输入卡)	
●K 卡 (控制卡)	
●电源	
●通信卡	
●IED/RTC 卡	
七、D25 软件.....	32
●基本系统软件	
●I/O 子系统	
●补充软件	
●下载应用程序	
八、维护.....	35
●D25 IED 的拆卸	
●主板	
●AIF 模块	
●内存扩充板	
●S 卡 (状态量卡)	
●K 卡 (控制卡)	
●ADC 卡	
●贮藏	
九、故障对策.....	40
●初始化错误	
●局域网 (LAN) 有关的错误	
十、D25 的升级.....	42
十一、技术规格.....	43
●电气规格	
●物理规格	
●符合标准	

一、手册概述

本手册包含 D25 多功能 IED 安装和配置所需的信息。

产品概述章节叙述了 D25 的不同组件

本手册其它部分叙述：

● 硬件、软件和通讯组件的安装和配置；

● D25 的使用、维护和故障消除。

本手册是按 GE HARRIS D25 多功能 IED 安装和配置的，建议顺序的逻辑序列编辑的。

本手册的读者

本用户手册是针对那些已知晓电力工业个人计算机术语、GE HARRIS 控制系统产品以及其它工业产品。例如：保护继电器、表计、电压调节器等方面知识的 D25 用户使用的。

本手册的常规表示

本手册对所提到的论题和操作步骤所用的术语与 WINDOWS 的术语相同。

程序指令表是按其执行的次序编写的，其它信息表也给出。

键盘上的特殊用小一号的大写字母标出如：<ENTER>，<ALT>，<BACKSPACE>。对话框上的按键以同一方式标明：<OK>，<MOVE>。

本手册始终以 Click 表示按下和释放 一个鼠标按钮（除非另有说明，均为鼠标左按钮）。Press 通常表示按下键盘上的一个键。

你要输入计算机中的字或指令在本手册中均以斜体字表示，（例如写入指令 *diskcopy a:b <ENTER>*）。

服务支持和培训

GE HARRIS 及其在中国的代理商提供使用 D25 软、硬件的技术支持。

产品返修

由我公司销售的产品，在返修前请和我公司联系，说明故障情况及要求返修理由，我公司将根据情况处理或进一步和 GE Harris 公司联系。

安全注意点

要遵守本手册中的全部安全注意点和指示。

应用 D25 多功能 IED 前应通读和理解本手册，牢记这些内容，以备日后应用和备查。

所有交流电压和电流端子都装有防护罩，以防止偶然触及。用户不需要触及端子组或从其上拆下任何导线，以从 D25 中取出任何组件或 PCB（印刷电路板），拆下带有危险高电压的模块要用为此设计的内藏 PCB 拉手取出。永远**要用所提供的拉手**。

当地/远方开关（在 D25 面板上）有一个机械的保护器以防止偶然误操作，此开关可以锁定在每一位置，只有训练有素的人才可以操作 D25 多功能 IED。维护人员应是对电气设备在技术和安全上都熟悉的人。

D25 中的所有电子组件是对静电放电危险敏感的。应该遵守有关标准规定对手持电子组件时的注意事项。

维修和拔出组件之前，应断开电源

如 D25 多功能 IED 按本用户手册操作而不能正常运行时应与 GE Harris 或其在中国的代理商联系以取得帮助。不按 GE Harris 或代理商所建议的解决方法和步骤操作会对人身和设备产生危险和损伤。



二、产品概述

D25 是一个第二代“超级 IED”（智能电子设备），它提供了对变电站测量、状态、控制和通讯功能的广泛范围的无可比拟的一体化设备。D25 在功能上可作为可编程逻辑控制器，变电站 LAN 节点，IED 及开关柜级控制器，计费级表计（未取证），电力质量监视器和事故、事件（波形）记录器，它还是一个极好的远动终端装置（RTU）。D25 灵活性和可伸缩性使它成为先进的变电站监控和自动化应用的优秀选择。它能适应不同的输入和状态、交流或直流模拟输入和控制输出。

通讯的灵活性表现为提供了双 RS-232 串行通讯口或双以太网 LAN 口（DNP/UDP/IP），传统的 IED 的两个串行接口和扩充的 GE Harris 接口库使 D25 可以和超过 75 种不同 IED 连接。时间同步和维护接口支持 ConfigPro, ProLogic 和 WESMAINT。D25 提供的所有这些特性均符合 IEEE，IEC 和 CE Mark 的质量要求。

D25 结构包括用于变电站 LAN 二串行或其它与主系统通讯的插座选项，这使得它可通过光缆或同轴电缆接入 GE Harris 的 ISCS 以太网 LAN。

作为一个 LAN 的节点，D25 支持与其它 IED 或节点做点对点 and 客户机/服务器方式应用。如 GE Harris D200 和 PowerLin Access 图形用户界面以及文件传输和虚拟“通过环路”（Loop Through）连接以支持内部功能和连接 IEDs。当配备有串行接口时，D25 可作为单独的 IED，PLC 或 RTU 支持 GE Harris 的 60 多种规约，其中包括 DNP 和 MMS。

硬件

D25 的关键组件可分为 3 类：

硬件、软件和通讯

金属机箱内装有基本硬件，基本软件和通讯设施，以作为有完整功能的独立控制系统。

面板上的 LED 指示灯提供了 D25 运行和状态的信息。

机箱还能安装不同选项的扩充卡以增加 D25 的功能。

D25 采用先进的多处理器设计用以提供大量顶级性能的功能，这使得即使同时在 LAN 执行点对点和文件传输应用，有多至 15 个模拟通道的波形和事件记录，在多至 96 个状态通道上监视事件顺序（SOE），执行 PLC 算法，从 IEDs 目测数据和在实时计量和记录电力质量功能时的通讯反应性能远远超过大多数 IEDs。

D25 在一个小型机箱内配置有：状态输入、控制输入和交流、直流模拟输入。

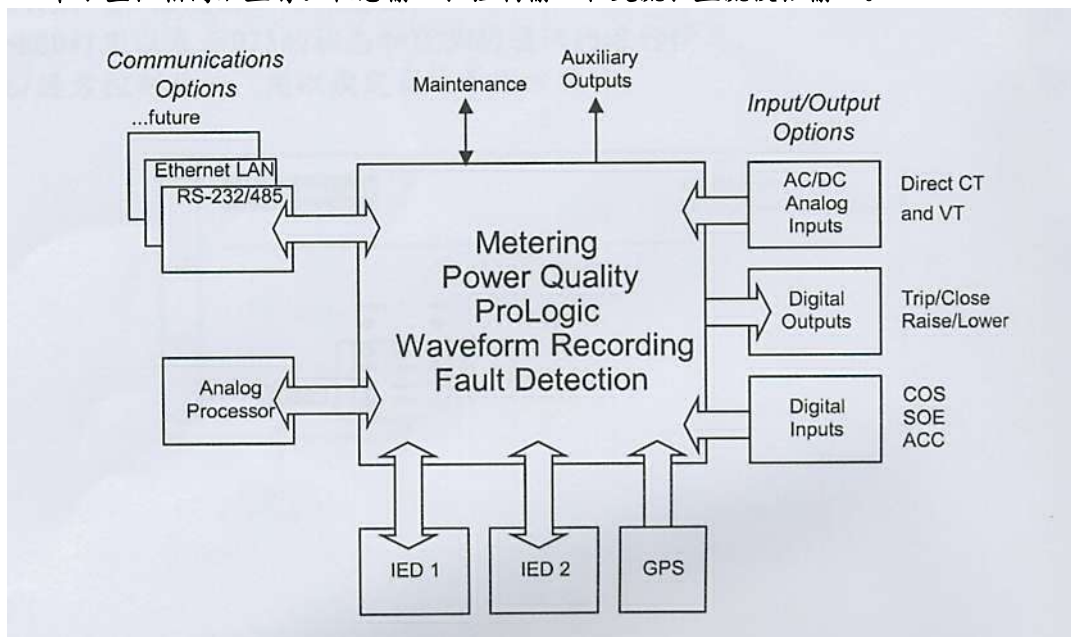

三、安装

本章叙述如何安装一个 D25 IED 和在系统组态（配置）前的各个步骤。

检查

小心地将 D25 从其包装箱中取出，查看整个装置以确定其在运输中未发生任何可见的损伤。

下图表明从箱中取出的 D25 IED 外形

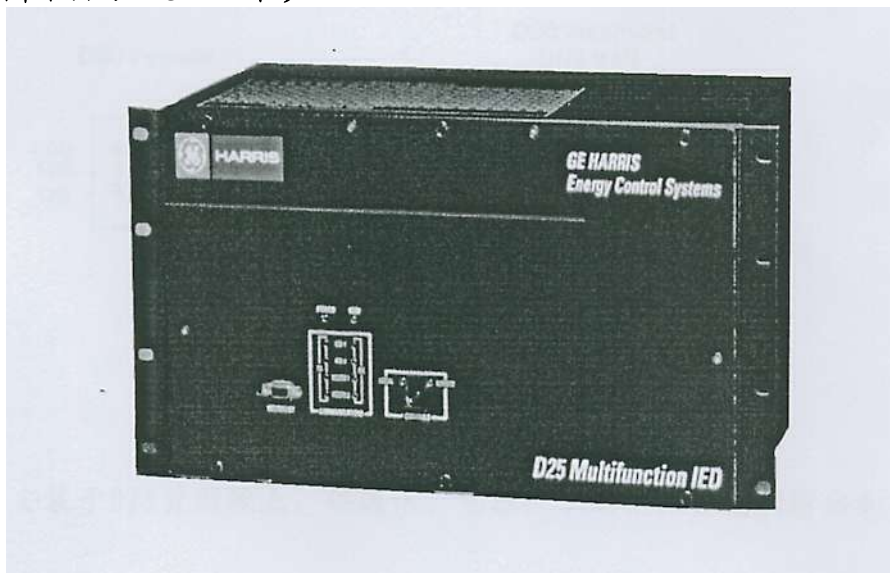

硬件安装

把 D25 放在机柜中预定的位置上，上紧四个螺栓以牢固地把 D25 固定在机柜中的导轨上，按照本用户手册中的指示牢固地连接 D25 背面的全部接线。

前面板

前面板上三个用户接口组件

- WESMAINT II+插座用以与 PC 连接。
- 多个 LED 灯用以表示 D25 的状态和 XCOM 的通讯的运行情况。
- 当地/远方控制开关，用以设定当地和远方操作。

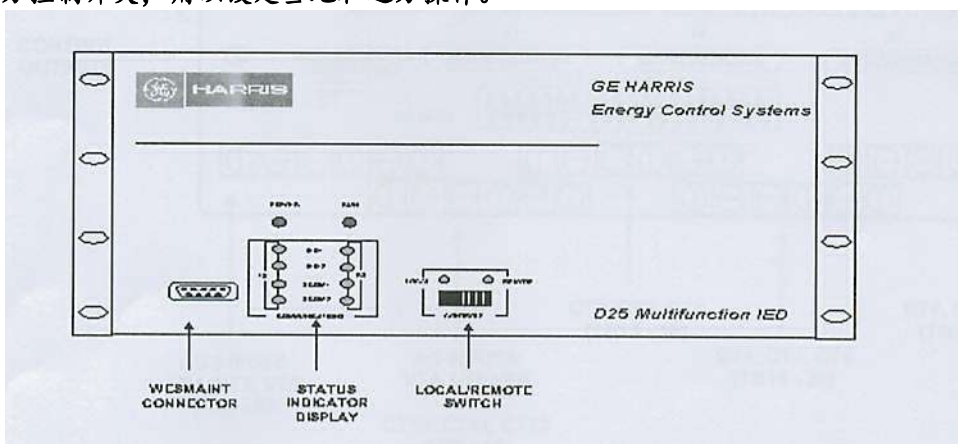

WESMAINT II+连接器

前面板上的 WESMAINT II+插座是 D25 的标准化组件，可插入其作用为：WESMAINT II+电缆的 9 针插头，WESMAINT II+电缆另一头接向 PC。

- 提供当地纵和检验功能；
- 用选够的 ConfigPro 软件下载组态数据；
- 从 D25 上载检验和运行信息；
- WESMAINT II+支持 RS232 信号其速率固定为 9600bps。连接 PC 用一根 WESMAINT II

+电缆 (GE HARRIS#977-0084-96)。

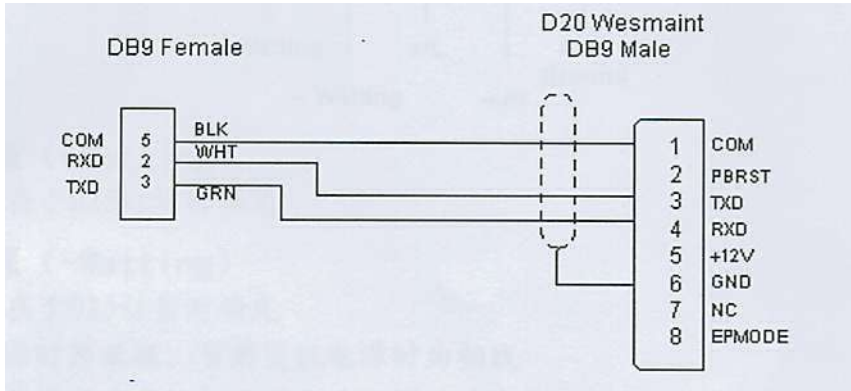

背面板

连接器永久性安装于 D25 背面板上，供通讯、电源、状态输入、控制输出和交流输出之用。

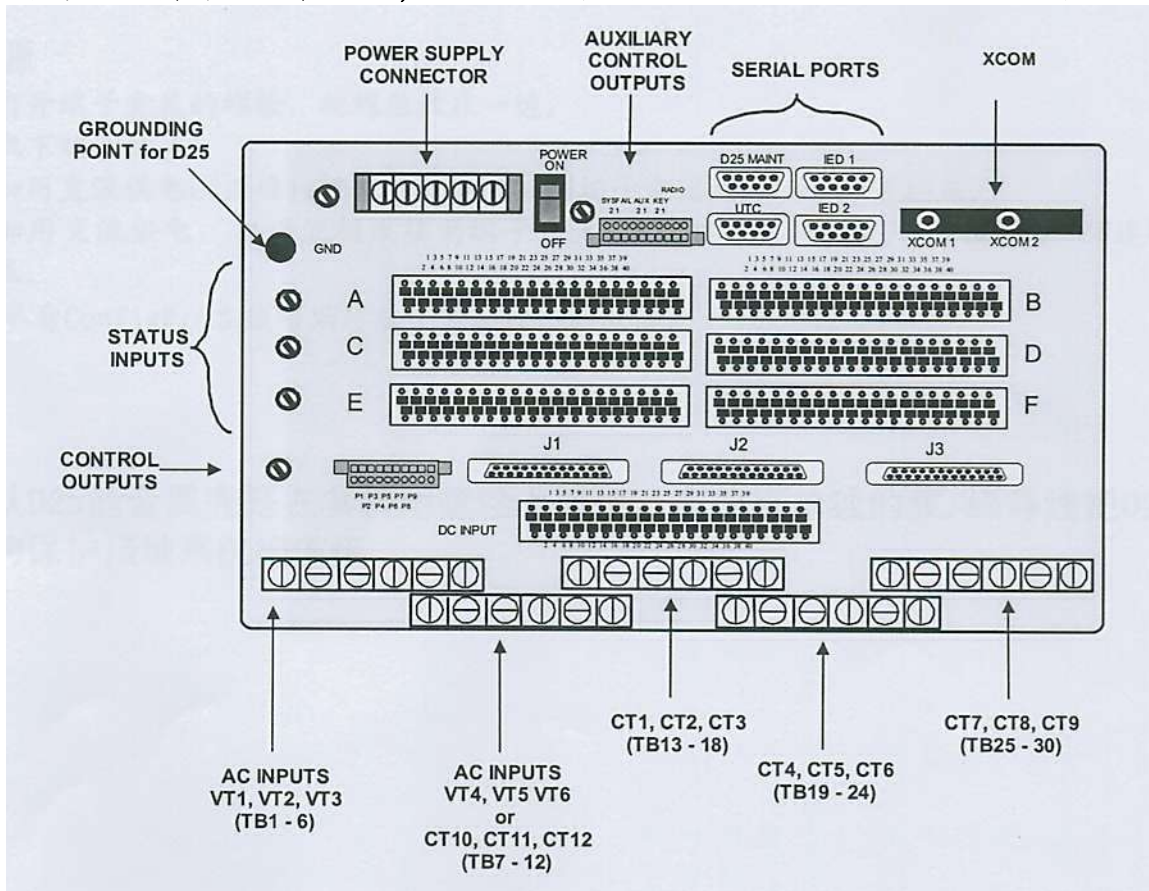

背面板连接器

电源

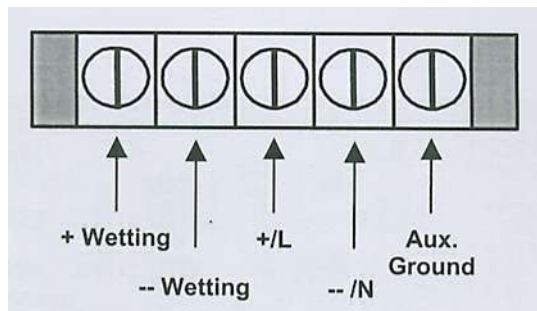

+内部辅助输出电源 (+Wetting)

24V 或 48V 在于 D25 订货时确定

-内部辅助输出电源 (-Wetting)

24V 或 48V 在于 D25 订货时确定

+/L 用直流电源时为正极，当用交流电源时为相线

-/N 当用直流电源时为负极，当用交流电源时为中性线

保护地

在 D25 运行前连接好保护接地螺栓，保护接地螺栓与电源的接地端相连，并可用于屏蔽接地点。

连接电源

1. 打开端子盒盖的螺栓，把螺丝放在一边。
 2. 取下端子盒盖。
 3. 如用直流供电以正确极性把直流电源接到端子盒上的+/L 和-/N 连接点。
 4. 如用交流供电，把交流相线接到端子盒上+/L 连接点，把交流中线接到于-/N 连接点。
- 注：参看 ConfigPro 在线帮助对端子盒和组态的叙述。

注意

确认 D25 的金属壳是在其接地螺栓上接地，应使用单独的黄/绿导线把 D25 和设备的保护接地系统相连接。

状态量配置

状态量卡的供电

D25 状态量输入卡可设置为内部或外部供电方式，供电方式选择用的跳线器装在 DAC 卡上。

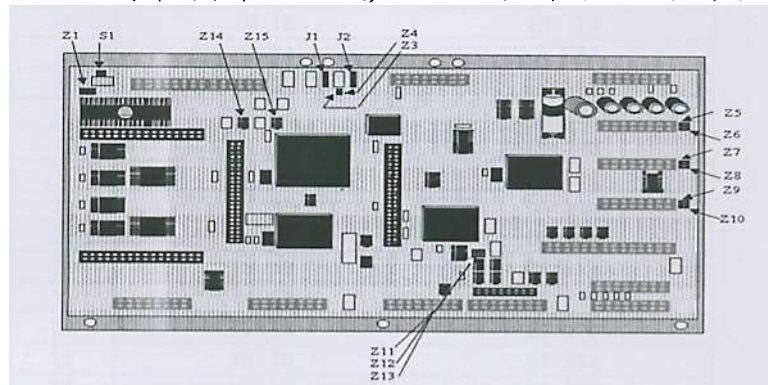

Jumpers Z5, Z6 are for status points 1-32(status card 1)

Jumpers Z7, Z8 are for status points 33-64(status card 2)

Jumpers Z9, Z10 are for status points 65 to 96(status card 3)

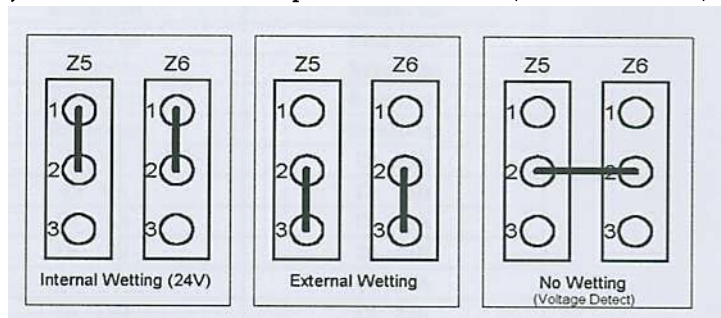

状态量输入

以 32 为一个单元，最多至 96 个输入

遥信输入 1 至 32 的连接器为 A 和 B

遥信输入 32 至 64 的连接器为 C 和 D

遥信输入 64 至 96 的连接器为 E 和 F

每一输入均由一可编程软件滤波器以滤去开关抖动并可配置如下之一：

- 单一状态量输入
- 状态变化
- 事件顺序 (SOE)，时间标记精度为 $\pm 1\text{ms}$
- 脉冲累积器；A, B 或 C 型式之一
- 告警输入
- 分接头位置指示
- 跳/闭锁保护信号
- 状态输入“合”(ON) 选项，可选择：24, 48V_{DC} 输入之一，采用双极性输入
- 功耗：2mA 至 6mA，输入的最大消耗功率为 0.5W

也可以使用外部供电电源，如用外部供电电源，应移开相应跳线器以使内部电源不能供电，并把外部设备供电电源接到连接器 A, C 或 E 的插头引脚 1 和 2。

状态量输入 1-32 输出引脚定义

PIN	CONNECTOR A	CONNECTOR B
1	WETTING VOLTAGE	RESERVED
2	WETTING VOLTAGE	RESERVED
3	DI 1A	DI 17A
4	DI 1B	DI 17B
5	DI 2A	DI 18A
6	DI 2B	DI 18B
7	DI 3A	DI 19A
8	DI 3B	DI 19B
9	DI 4A	DI 20A
10	DI 4B	DI 20B
11	DI 5A	DI 21A
12	DI 5B	DI 21B
13	DI 6A	DI 22A
14	DI 6B	DI 22B
15	DI 7A	DI 23A
16	DI 7B	DI 23B
17	DI 8A	DI 24A
18	DI 8B	DI 24B
19	RESERVED	RESERVED
20	RESERVED	RESERVED
21	RESERVED	RESERVED
22	RESERVED	RESERVED
23	RESERVED	RESERVED
24	RESERVED	RESERVED
25	DI 9A	DI 25A

26	DI 9B	DI 25B
27	DI 10A	DI 26A
28	DI 10B	DI 26B
29	DI 11A	DI 27A
30	DI 11B	DI 27B
31	DI 12A	DI 28A
32	DI 12B	DI 28B
33	DI 13A	DI 29A
34	DI 13B	DI 29B
35	DI 14A	DI 30A
36	DI 14B	DI 30B
37	DI 15A	DI 31A
38	DI 15B	DI 31B
39	DI 16A	DI 32A
40	DI 16B	DI 32B

状态量输入 33-64 输出引脚定义

PIN	CONNECTOR C	CONNECTOR D
1	WETTING VOLTAGE	RESERVED
2	WETTING VOLTAGE	RESERVED
3	DI 33A	DI 49A
4	DI 33B	DI 49B
5	DI 34A	DI 50A
6	DI 34B	DI 50B
7	DI 35A	DI 51A
8	DI 35B	DI 51B
9	DI 36A	DI 52A
10	DI 36B	DI 52B
11	DI 37A	DI 53A
12	DI 37B	DI 53B
13	DI 38A	DI 54A
14	DI 38B	DI 54B
15	DI 39A	DI 55A
16	DI 39B	DI 55B
17	DI 40A	DI 56A
18	DI 40B	DI 56B
19	RESERVED	RESERVED
20	RESERVED	RESERVED
21	RESERVED	RESERVED
22	RESERVED	RESERVED
23	RESERVED	RESERVED
24	RESERVED	RESERVED
25	DI 41A	DI 57A



26	DI 41B	DI 57B
27	DI 42A	DI 58A
28	DI 42B	DI 58B
29	DI 43A	DI 59A
30	DI 43B	DI 59B
31	DI 44A	DI 60A
32	DI 44B	DI 60B
33	DI 45A	DI 61A
34	DI 45B	DI 61B
35	DI 46A	DI 62A
36	DI 46B	DI 62B
37	DI 47A	DI 63A
38	DI 47B	DI 63B
39	DI 48A	DI 64A
40	DI 48B	DI 64B

状态量输入 65-96 输出引脚定义

PIN	CONNECTOR A	CONNECTOR B
1	WETTING VOLTAGE	RESERVED
2	WETTING VOLTAGE	RESERVED
3	DI 65A	DI 81A
4	DI 65B	DI 81B
5	DI 66A	DI 82A
6	DI 66B	DI 82B
7	DI 67A	DI 83A
8	DI 67B	DI 83B
9	DI 68A	DI 84A
10	DI 68B	DI 84B
11	DI 69A	DI 85A
12	DI 69B	DI 85B
13	DI 70A	DI 86A
14	DI 70B	DI 86B
15	DI 71A	DI 87A
16	DI 71B	DI 87B
17	DI 72A	DI 88A
18	DI 72B	DI 88B
19	RESERVED	RESERVED
20	RESERVED	RESERVED
21	RESERVED	RESERVED
22	RESERVED	RESERVED
23	RESERVED	RESERVED
24	RESERVED	RESERVED
25	DI 73A	DI 89A

26	DI 73B	DI 89B
27	DI 74A	DI 90A
28	DI 74B	DI 90B
29	DI 75A	DI 91A
30	DI 75B	DI 91B
31	DI 76A	DI 92A
32	DI 76B	DI 92B
33	DI 77A	DI 93A
34	DI 77B	DI 93B
35	DI 78A	DI 94A
36	DI 78B	DI 94B
37	DI 79A	DI 95A
38	DI 79B	DI 95B
39	DI 80A	DI 96A
40	DI 80B	DI 96B

控制配置

控制输出连接器有两种选项：标准的 40 针脚 FACE40 小型端子板或 DB25 连接器。

FACE40 连接器输出引脚定义

PIN	SIGNAL	PIN	SIGNAL
1	CLS 1	2	CLS 1
3	CLS 2	4	CLS 2
5	CLS 3	6	CLS 3
7	CLS 4	8	CLS 4
9	CLS 5	10	CLS 5
11	CLS 6	12	CLS 6
13	CLS 7	14	CLS 7
15	CLS 8	16	CLS 8
17	COM	18	COM
19	COM	20	COM
21	CLS 9	22	CLS 9
23	CLS 10	24	CLS 10
25	CLS 11	26	CLS 11
27	CLS 12	28	CLS 12
29	CLS 13	30	CLS 13
31	CLS 14	32	CLS 14
33	CLS 15	34	CLS 15
35	CLS 16	36	CLS 16
37	COM	38	COM
39	COM	40	COM

DB25 连接器输出引脚定义



PIN	J1	J2	J3
1	TRP 1	TRP 1	TRP 1
2	CLS 1	CLS 1	TRP 2
3	TRP 2	TRP 2	TRP 3
4	CLS 2	CLS 2	TRP 4
5	TRP 3	TRP 3	TRP 5
6	CLS 3	CLS 3	TRP 6
7	TRP 4	TRP 4	TRP 7
8	CLS 4	CLS 4	TRP 8
9	TRP 5	TRP 5	TRP 9
10	CLS 5	CLS 5	TRP 10
11	TRP 6	TRP 6	TRP 11
12	CLS 6	CLS 6	TRP 12
13	TRP 7	TRP 7	TRP 13
14	CLS 7	CLS 7	TRP 14
15	TRP 8	TRP 8	TRP 15
16	CLS 8	CLS 8	TRP 16
17	N/C	N/C	N/C
18	COM	COM	COM
19	COM	COM	COM
20	COM	COM	COM
21	COM	COM	COM
22	COM	COM	COM
23	COM	COM	COM
24	COM	COM	COM
25	COM	COM	COM

凤凰 9 针连接器输出一引脚定义

PIN	SIGNAL
P1	控制电源输入
P2	控制电源输入返回
P3	MT
P4	+V _c
P5	JMP1
P6	MT
P7	+V _c
P8	JMP2
P9	MT

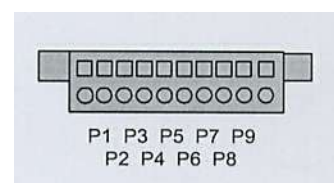

控制连接器

控制输出

- 单个元件故障保护加上防止对任何线圈驱动输出的虚假式错误控制的检测。
- 可配置为下列运行类别之一：瞬间、跳/合、升/降，脉冲宽度和脉冲序列。
- 触点闭合时间间隔从 1 至 (2₃₂-1) ms 可编程。

- 当地/远方开关
- 外部控制输出电源
- 快速连接小功率继电器输出，以驱动继电器板。

主跳闸/合闸检测

D25 上的控制继电器可以接线以在端子上提供连锁或电压。

用于主跳闸/合闸继电器端子时仅提供线圈电压，故它们不能用作检验连锁性的监测。

用遥信输入检测主跳/合闸继电器的方法：

1. 遥信板上跳线器如前述置于无供电（电压检测）
2. 下列连接应在 D25 背面的 9 针小型端子上完成以控制跳闸/合闸操作。
 - * 把 MT 短接到 JMP1 以使前 8 个控制跳/合可工作；
 - * 把 MT 短接到 JMP2 以使后 8 个控制跳/合可工作。
3. 提供一个外部线圈电源，为此用 D25 后面的 48V（或 24V）电源。
4. 将线圈电源电压负端接向遥信板上的公共点。

把 MT 和 MC 连接到遥信点以监视主跳闸和合闸继电器。DB25 连接器输出可接向遥信点以监视各特定的控制。

配置举例

下图表示一个 D25 控制卡的简单配置，用此图可以看出当连接点不同时不同结果，16 路控制卡有附加外接用的 JMP2，这是用于连接第 2 组的 8 个控制继电器，就像 JMP1 是以同样方式连接第 1 组的 8 个控制继电器一样。

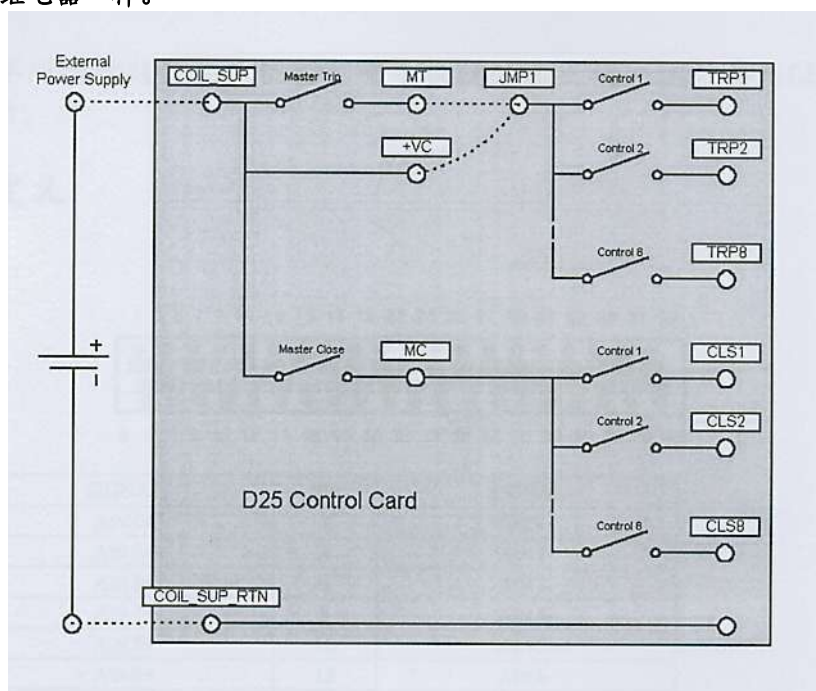

直流模拟量配置

直流模拟量输入

直流模拟量卡可有 8 或 16 个输入，输入可以是电压量或电流量。

不需要跳线。

每种输入类型要求一种不同的卡改变输入类型，整个板就必需更换。这时要与 GE HARRIS 或代理公司联系以取得帮助。



直流输入连接器-引脚定义

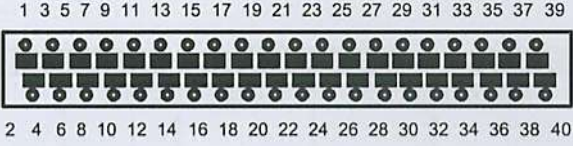

PIN	SIGNAL	PIN	SIGNAL
1	AIN 1+	2	AIN 1-
3	AIN 2+	4	AIN 2-
5	AIN 3+	6	AIN 3-
7	AIN 4+	8	AIN 4-
9	AIN 5+	10	AIN 5-
11	AIN 6+	12	AIN 6-
13	AIN 7+	14	AIN 7-
15	AIN 8+	16	AIN 8-
17	RESERVED	18	RESERVED
19	RESERVED	20	RESERVED
21	RESERVED	22	RESERVED
23	RESERVED	24	RESERVED
25	AIN 9+	26	AIN 9-
27	AIN 10+	28	AIN 10-
29	AIN 11+	30	AIN 11-
31	AIN 12+	32	AIN 12-
33	AIN 13+	34	AIN 13-
35	AIN 14+	36	AIN 14-
37	AIN 15+	38	AIN 15-
39	AIN 16+	40	AIN 16-

交流模拟量配置

互感器

D25 接收 15 个模拟量输入，它们分为五组，每组三个。

互感器可以是 (a) 电流互感器 (CT) 或 (b) 电压互感器 (VT)。

如果没有规定 AC 输入就不可能配置 AC 输入且不能配置其参数。在 ConfigPro I/O CONFIGURATION 窗口上用红色表示。

交流模拟量输入

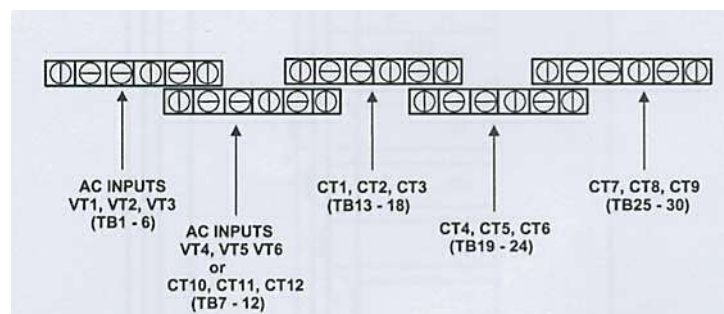



TB	SIGNAL	TB	Signal
1	VT1A	16	CT2B
2	VT1B	17	CT3A
3	VT2A	18	CT3B
4	VT2B	19	CT4A
5	VT3A	20	CT4B
6	VT3B	21	CT5A
7	VT4A/CT10A	22	CT5B
8	VT4B/CT10B	23	CT6A
9	VT5A/CT11A	24	CT6B
10	VT5B/CT11B	25	CT7A
11	VT6A/CT12A	26	CT7B
12	VT6B/CT12B	27	CT8A
13	CT1A	28	CT8B
14	CT1B	29	CT9A
15	CT2A	30	CT9B



3 元件测量：2 个独立回路

这种回路配置是在多至 2 个分开的回路对 3 相电压和电流监视的标准配置。在每一个回路有 3 个电压和 3 个电流输入，每一个回路的中线电流也能被监视。

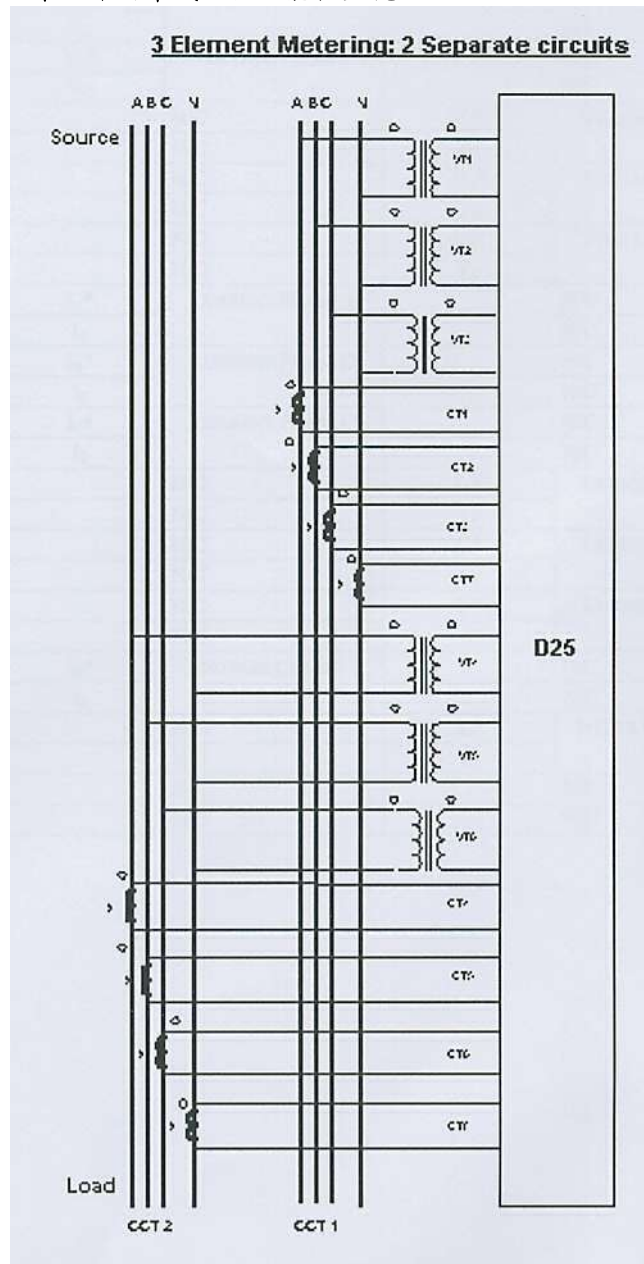

3 元件计量：2 个独立回路接线表

SOMMECTOR	CIRCUIT1		CIRCUIT2	
TB1	V_A^*	VOLTAGE PHASE A	N/C	
TB2	V_A		N/C	
TB3	V_B^*	VOLTAGE PHASE B	N/C	
TB4	V_B		N/C	
TB5	V_C^*	VOLTAGE PHASE C	N/C	
TB6	V_C		N/C	
TB7	N/C		V_A^*	VOLTAGE PHASE A
TB8	N/C		V_A	
TB9	N/C		V_B^*	VOLTAGE PHASE B
TB10	N/C		V_B	
TB11	N/C		V_C^*	VOLTAGE PHASE C
TB12	N/C		V_C	
TB13	I_A^*	CURRENT PHASE A	N/C	
TB14	I_A		N/C	
TB15	I_B^*	CURRENT PHASE B	N/C	
TB16	I_B		N/C	
TB17	I_C^*	CURRENT PHASE C	N/C	
TB18	I_C		N/C	
TB19	N/C		I_A^*	CURRENT PHASE A
TB20	N/C		I_A	
TB21	N/C		I_B^*	CURRENT PHASE B
TB22	N/C		I_B	
TB23	N/C		I_C^*	CURRENT PHASE C
TB24	N/C		I_C	
TB25	I_N^*	NEUTRAL CIRCUIT1	N/C	
TB26	I_N		N/C	
TB27	N/C		I_N^*	NEUTRAL CIRCUIT2
TB28	N/C		I_N	
TB29	N/C		N/C	
TB30	N/C		N/C	



3 元件计量：同母线 4 回路

这是一个为监视多至同母线 4 回路的配置，电压仅在一个监视回路上测量，其余的交流模拟量输入用于测量在每一回路上的每相电流。中线电流不测量。

CONNECTOR	CIRCUIT1		CIRCUIT2	CIRCUIT3	CIRCUIT4
TB1	V_A^*	VOLTAGE PHASE	N/C	N/C	N/C
TB2	V_A	A	N/C	N/C	N/C
TB3	V_B^*	VOLTAGE PHASE	N/C	N/C	N/C
TB4	V_B	B	N/C	N/C	N/C
TB5	V_C^*	VOLTAGE PHASE	N/C	N/C	N/C
TB6	V_C	C	N/C	N/C	N/C
TB7	N/C		N/C	N/C	I_A^* CURRENT PHASE
TB8	N/C		N/C	N/C	I_A A
TB9	N/C		N/C	N/C	I_B^* CURRENT PHASE
TB10	N/C		N/C	N/C	I_B B
TB11	N/C		N/C	N/C	I_C^* CURRENT PHASE
TB12	N/C		N/C	N/C	I_C C
TB13	I_A^*	CURRENT PHASE	N/C	N/C	N/C
TB14	I_A	A	N/C	N/C	N/C
TB15	I_B^*	CURRENT PHASE	N/C	N/C	N/C
TB16	I_B	B	N/C	N/C	N/C
TB17	I_C^*	CURRENT PHASE	N/C	N/C	N/C
TB18	I_C	C	N/C	N/C	N/C
TB19	N/C		I_A^*	CURRENT PHASE A	N/C
TB20	N/C		I_A		N/C
TB21	N/C		I_B^*	CURRENT PHASE B	N/C
TB22	N/C		I_B		N/C
TB23	N/C		I_C^*	CURRENT PHASE C	N/C
TB24	N/C		I_C		N/C
TB25	N/C		N/C	I_A^* CURRENT PHASE	N/C
TB26	N/C		N/C	I_A A	N/C
TB27	N/C		N/C	I_B^* CURRENT PHASE	N/C
TB28	N/C		N/C	I_B B	N/C
TB29	N/C		N/C	I_C^* CURRENT PHASE	N/C
TB30	N/C		N/C	I_C C	N/C

四、通讯

IED/UTC 接口

IED 串行接口

D25 标准配置有 2 个 IED 板上的接口采用 DB9 型孔式插头，用一个连接器支持 RS-232 或 RS-485。其选择是通过 ConfigPro 来完成的。

这些接口可提供：

- 不同通讯参数
- 可选的软件流程控制
- 可选的硬件流程控制
- 一字节数据在序列外传输
- 支持不同的 I/O 定时器
- 断开字符的传输

IED 接口引脚定义

PIN	IED1/IED2, RS232	RS485	RS485 (4 线)
1	CD	N/C	N/C
2	RX	DATA -	RX-
3	TX	DATA -	TX-
4	N/C	N/C	N/C
5	GND	GND	GND
6	N/C	N/C	N/C
7	RTS	DATA +	TX+
8	CTS	DATA +	RX+
9	EARTH GND	N/C	N/C

通用时间码 (UTC) 接口

UTC 接口支持 RS-422 电平信号。UTC 接口规约为 IRIG-B。

PIN	SIGNAL
1	T_RX+
2	T_RX-
3	N/C
4	N/C
5	GND
6	T_CTS+
7	T_CTS-
8	T_CTS-
9	EARTH GND

D25 MAINT 显示接口

此接口提供：

- 固定的通讯参数
- 支持 RS-485
- 发送设备超时
- 中间字符超时时间间隔时间



D25Maint 显示接口选项是为所选用的显示设备提供一个当地接口而设计的。

PIN	SIGNAL
1	N/C
2	D25_ (TX)
3	N/C
4	N/C
5	GND
6	N/C
7	N/C
8	D25_TX
9	EARTH GND

通讯卡

可在 D25 中安装一个 10Base2 以太网或一个串行 XCOM 外部通讯模块。

10Base2 以太网

- BNC 型连接器
- 电缆：RG-58 同轴电缆
- 末端需 58Ω 终端电阻

串行口

- RS-232 或 RS-485
- 通过 ConfigPro 编程
- 连接器输出引脚和以前章节中叙述的 IED1/IED2 串行口相同



以上内容仅为本文档的试下载部分，为可阅读页数的一半内容。如要下载或阅读全文，请访问：<https://d.book118.com/608063137032006107>