

美的电磁炉主板分析报告



contents

目录

- 美的电磁炉主板概述
- 美的电磁炉主板技术分析
- 美的电磁炉主板市场分析
- 美的电磁炉主板用户体验分析
- 结论与展望

01

美的电磁炉主板概述

产品简介



01

美的电磁炉主板是一款专为电磁炉设计的电路板，集成了电磁炉的主要控制和调节功能。



02

该主板采用高集成度设计，具有高效、稳定、安全等特点，是现代厨房电器中的重要组成部分。



产品特点

第一季度

高集成度

美的电磁炉主板采用高集成度设计，将多种功能集成在一块电路板上，减少了元件数量和连接线，提高了产品的可靠性和稳定性。

第二季度

高效节能

该主板采用先进的节能技术，能够根据实际需要自动调节功率输出，有效降低能耗，达到节能环保的效果。

第三季度

安全可靠

美的电磁炉主板具备过热、过流等多重安全保护功能，有效保障用户的使用安全。同时，该产品还通过了国家相关质量认证，进一步提升了产品的可靠性。

第四季度

易于维护

该主板的设计考虑到了维修方便，采用标准化的接口和元件排列，方便维修人员进行故障排查和更换元件。



产品应用

- 美的电磁炉主板广泛应用于家庭、餐厅、酒店等场所的电磁炉设备中，为用户提供高效、安全、节能的烹饪体验。同时，该产品还可根据客户需求进行定制化开发，满足不同领域的应用需求。

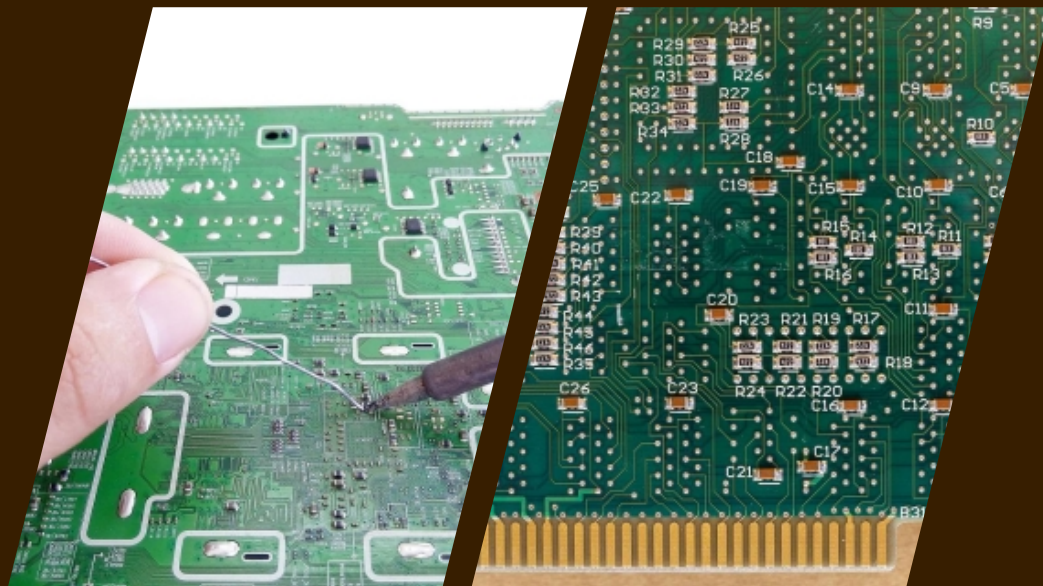

02

美的电磁炉主板技术分析



主板电路设计



电源电路

采用开关电源，具有高效率、低功耗的特点，能够提供稳定的电压输出。

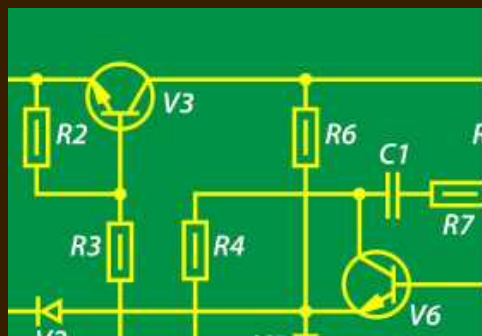

控制电路

负责接收用户操作信号，控制电磁炉的工作状态，实现各种烹饪功能。

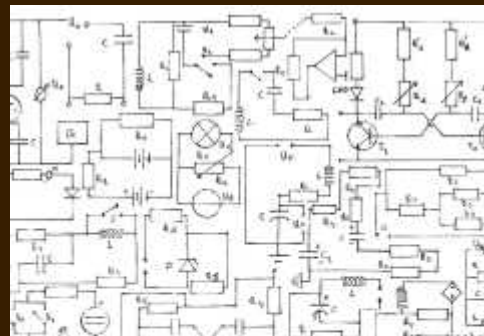

驱动电路

将控制电路输出的信号放大，驱动加热线圈工作，实现高效的热量转换。

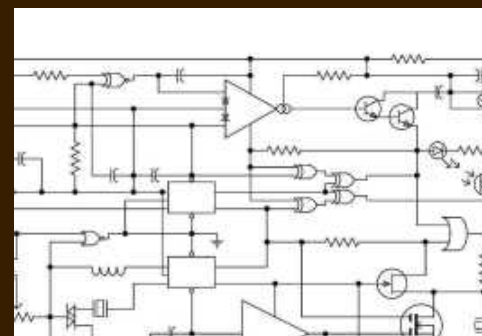

保护电路

当电磁炉出现异常情况时，能够快速切断电源，保护用户安全。

主板材料与制造工艺

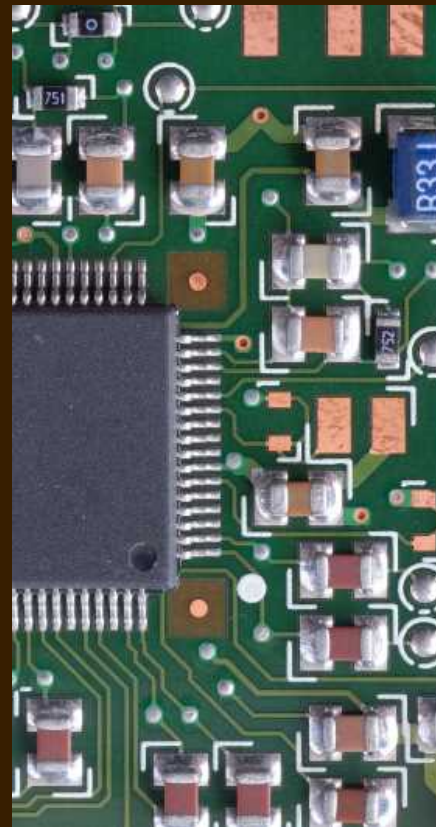
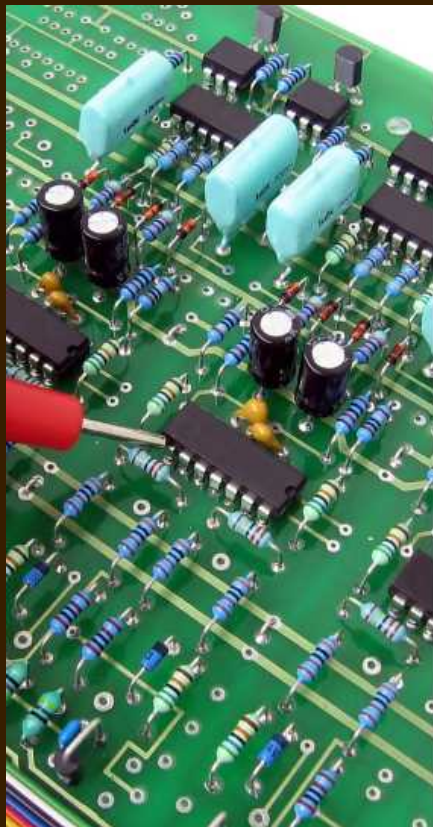

材料

主要采用阻燃、耐高温的PC材料，确保电磁炉在高温环境下正常工作。



制造工艺

采用SMT贴片工艺，实现主板的小型化、高密度集成，提高电磁炉的可靠性。



主板性能测试



01

耐压测试

测试主板各部分电路在高压下的工作状态，确保安全可靠。



02

温度测试

测试主板在高温环境下的稳定性，确保长时间工作不会出现过热现象。

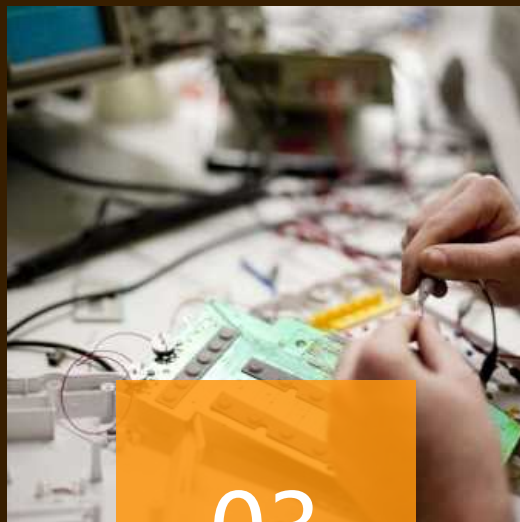

03

功能测试

测试主板的各项功能是否正常，如加热、保温、定时等。



04

电磁兼容性测试

测试主板在工作时对外界的电磁干扰是否在可控范围内，确保不会对其他电器造成干扰。

03

美的电磁炉主板市场分析

以上内容仅为本文档的试下载部分，为可阅读页数的一半内容。如要下载或阅读全文，请访问：<https://d.book118.com/897000030154006101>